

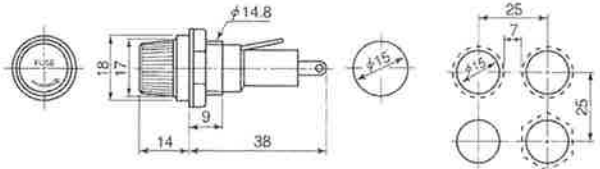





<p>■FH-P形 (パネル取付形)</p> 	<p>●最小取付ピッチ</p> 
<p>■FH-15B形 250V-15A形</p>  <p>DINレール連結式 規格レール適合</p>	 <p>連結チップ FH-OC1</p>  <p>取付け時 (本体裏側)</p>
<p>■FH-15B-2P形</p> 	
<p>■FH-15B-3P形</p>  <p>※連結チップ(FH-OC1)を取付けることによって最大5Pまで連結可能です。</p>	

仕様

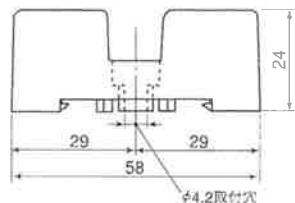
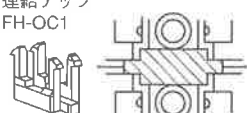
形式名	FH-P形	FH-15B形	FH-15B-2P形	FH-15B-3P形
回路電圧	250V以下			
回路電流	最大10A～連続7A	最大15A～連続10A		
ヒューズ留方式	ネジ込式	クリップ式		
適用ヒューズ管	φ6.4×30 ガラス管及び消弧剤入り			
本体材質・色	PBT 黒	PBT樹脂 黒		
結線	ハンダ付	4×8セルフアップ、ビス留		
取付方式	盤面ロックナット留	4×10～12 ビス留		
クリップ材料	燐青銅 ニッケルメッキ			

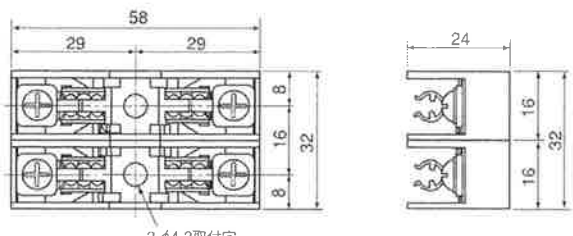
電気的性能

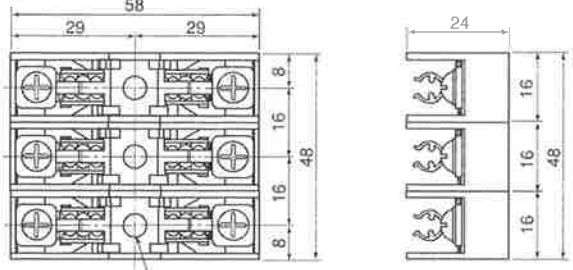
充電部—アース間

絶縁耐圧 2kV 1分間 異常無し

絶縁抵抗 500Vメガー 100MΩ以上

ご注文に際しての記名

FH- 15B 数
形式名 形

ヒューズ管のご注文に際して

GF- 3A 数
アンペア-数

GF: ガラス管ヒューズ
GFK: ガラス管ヒューズ、消弧剤入り形

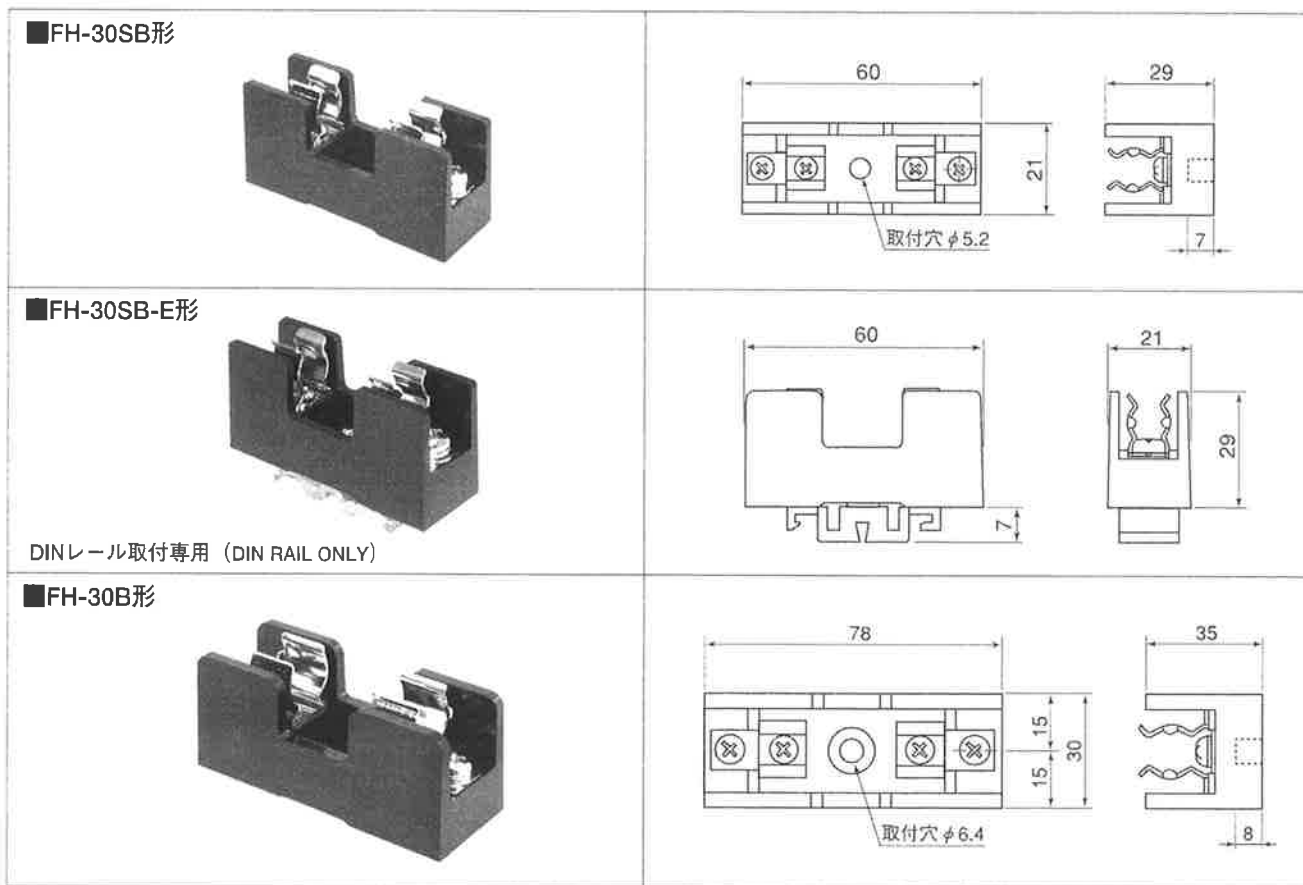

仕様

形式名	FH-30SB形	FH-30SB-E形	FH-30B形
回路電圧	AC 440V		
回路電流	最大30A～連続20A		
ヒューズ留方式	クリップ式		
適用ヒューズ管	10.5×38	15×50 筒形ヒューズ	
本体材質・色	フェノール 黒	フェノールレジン 黒	
結線	M5×8セルフアップビス留	5mm ISO ビス留	
取付方式	M5×10～12 ビス留 (E形はDINレール専用です)		
クリップ材料	燐青銅 ニッケルメッキ		

電気的性能

充電部—アース間

絶縁耐圧 2kV 1分間 異常なし

絶縁抵抗 500V メガー 100MΩ以上

ご注文に際して

FH- 30S- E 数
形式名 大きさ レール取付

FH- 30B 数
形式名 大きさ

ヒューズ管のご注文に際して

●FH-30SB(E)用

GFR- 10A 数
アンペア数

GFR: ガラス管ヒューズ
NCO: セロライトヒューズ、消弧剤入り形

※NCOは20本単位の販売です。

●FH-30B用

EMF- 10A 数
アンペア数

EMF: エンクロヒューズ
PC1: セロライトヒューズ、消弧剤入り形

※PC1は10本単位の販売です。

ご注文に関するお願い

平素は坂詰製品をご愛用頂き誠にありがとうございます。
さて、弊社電気制御部品のお見積り、またはご注文に関しては見積書、カタログ仕様書等に特記事項のない場合には、以下の通りとさせていただきますのでよろしくお願い致します。

1. 保証期間と保証範囲

本資料に掲載されている製品は、一般的な機器(OA機器、通信機器、AV機器、家電製品、計測機器・一般産業機器など)の一部に組み込まれて使用されることを意図しています。

特に高い信頼性と安全性が要求される用途(輸送機器、航空・宇宙機器、原子力制御システム、生命維持の為の医療機器などの財産・環境もしくは生命に悪影響を及ぼす可能性を持つ用途など)に意図する仕様にはなっておりません。本資料に掲載されている製品を、意図されていない特定用途に使用の場合は、お客様の責任で実施・確認をお願いします。

保証期間

保証期間は、御社へ納入後1年とし、製品単体での保証に限らせていただきます。

保証範囲

上記保証期間内に、当該製品が弊社側の責に帰すべきことが明らかな故障を生じた場合は、当該製品の代替品の納品対応のみとなります。

また、次に該当する場合は、保証期間内であっても対象範囲より除外させていただきます。

1. お客様の不適当な取り扱い、並びに使用による故障・損傷の場合。
2. 故障の原因が納入品以外の事由による故障・損傷の場合。
3. 弊社以外の不当な修理および改造による故障・損傷の場合。
4. 火災・地震・水害・落雷・その他天災地変・公害等の不可抗力によって生じた故障・損傷の場合。

なお、ここでいう保証は、納入品単体を意味するもので、納入品の故障により誘発される損害が発生した場合、弊社ではその責を負いませんのでご了承ください。

2. ご注文商品のキャンセルについて

ご注文後のキャンセル、返品、交換等一切受け付けておりません。特にカスタム対応品及び特注品につきましては不可となります。

3. ROHS品のご注文について

流通在庫自然切り替えのため必ず「ROHS」と注文時に明示願います。

例) ① DA-8FL AC100V G ROHS

② FHC-15N ROHS

※ROHS品とは欧州RoHS対応製品となります。

4. 仕様について

形式、名称、仕様、価格、材質などの記載内容について予告なく変更することがあります。

5. サービスについて

以下のサービスは一切行っておりませんのでご了承願います。

- ① 取付調整指導、試運転立会い。
- ② 保守点検、調整、及び修理。
- ③ 技術指導、及び技術教育。

電気制御部品

第13版

総合カタログ

ISI
サカヅメ

発行：2011年(平成23年)7月

株式会社 坂詰製作所

◇お断り：①形式、名称、仕様、価格、材質などの記載内容について予告なく変更することがあります。

②不具合調査報告書の発行は、弊社製品出荷後5年以内となります。あらかじめご了承願います。