

### 用途

①監視盤 ②出退表示灯 etc.に適しております。

カードホルダーと組み合わせる表示灯は下記DOH-5FH形、LMH-5FH形からお選び下さい。

### PB-5FH Series 《Screw》 Lighting Color : R.G.O

#### ■PB5FH-1形

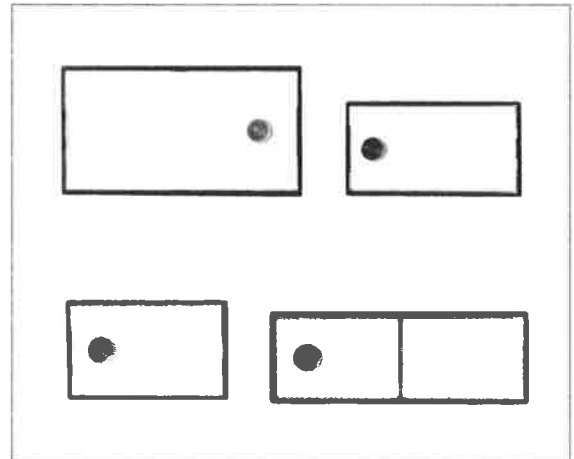
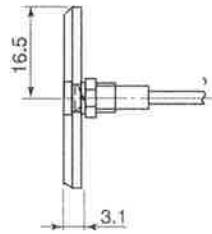
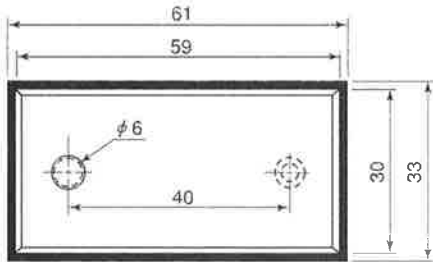

《Lighting Color : 赤 (Red) 緑 (Green) 橙 (Orange)》

#### ■PB5FH-W形

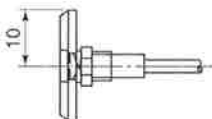
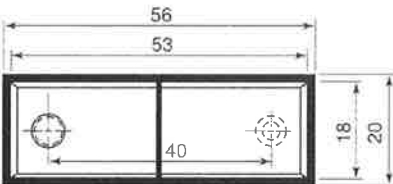

各号共通厚さ

#### ■PB5FH-2形

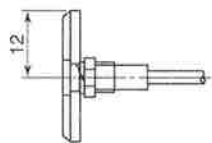
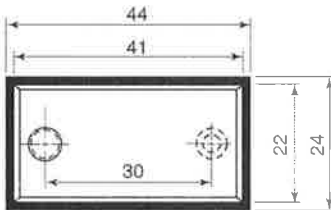

#### ■PB5FH-3形

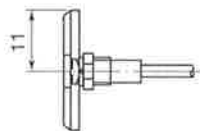
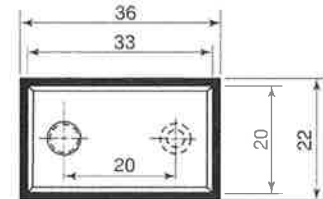

#### ■ビス取付ピッチ (M2.6皿ビス)

形式名	取付ピッチ
PB5FH-1号形	40mm
PB5FH-2号形	30
PB5FH-3号形	20
PB5FH-W(2連)形	40

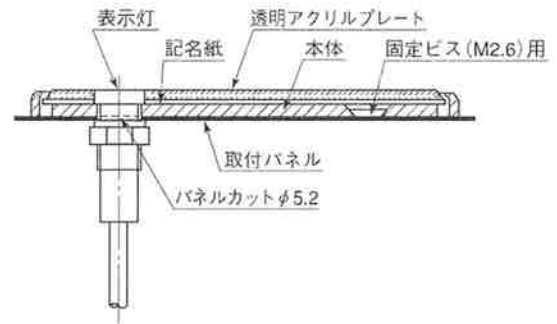

■DOH-5FH DC 24, 12, 5V、発光色 R, G, O, W

■LMH-5FH AC 110, 220V、発光色 R, G, O, W

#### ■御注文に際しての記名

PB5FH 1 24 R 数  
 形式名 カードホルダー 表示灯の 色  
 大きさ 電圧

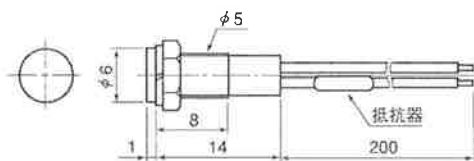

連続取付け寸法図

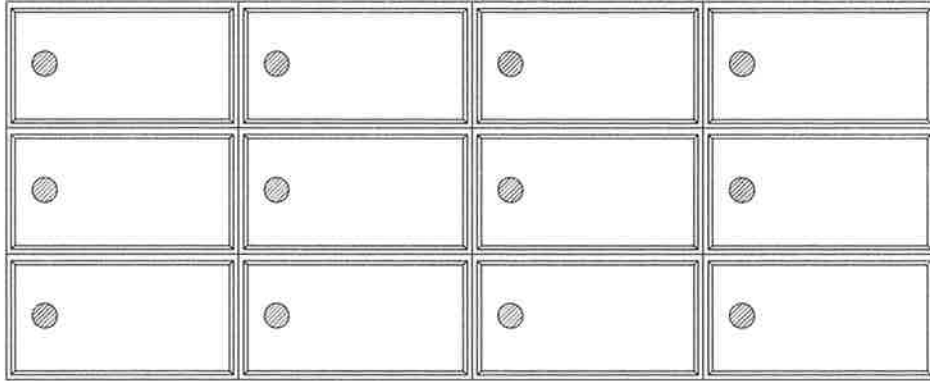
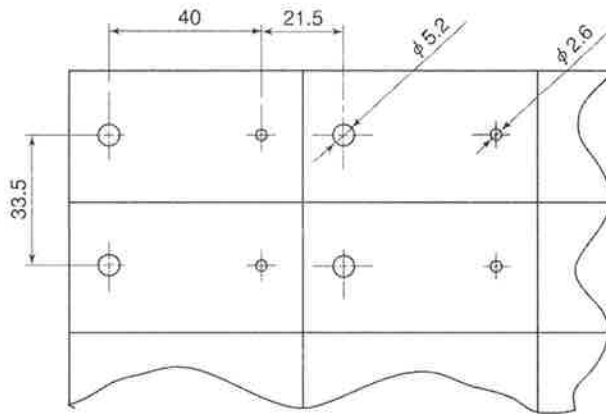
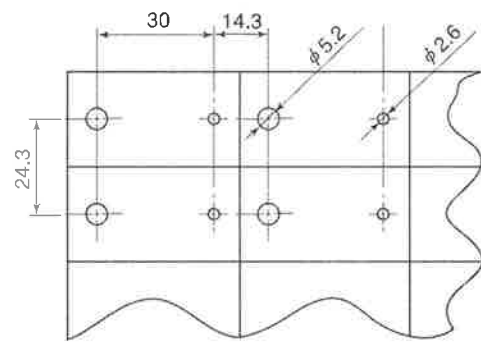
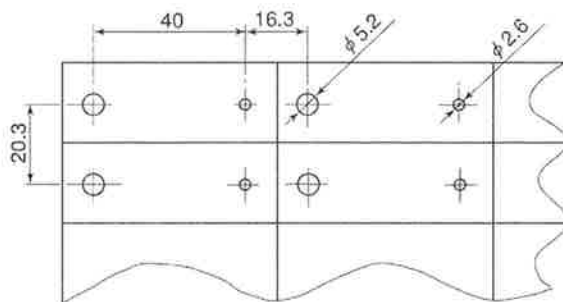
**■PB5FH-1形**

**■PB5FH-2形**

**■PB5FH-W形**

**■PB5FH-3形**
